

# フェザー®耳鼻咽喉用替刃メス



**FEATHER**®

# 厳選されたステンレス鋼と 精密刃付けが生み出した鋭利な刃先

耳鼻咽喉用替刃メスは、替刃とハンドルがシステム化された製品です。  
オリジナルな刃先形状とフェザー独自の刃付け技術により、シャープな切れ味を実現させました。

## 鼓膜切開刀替刃 (フェザー耳鼻咽喉用替刃メス 製造販売認証番号219AABZX00269000/管理医療機器)

治療方法に適した切開創口が作製できる2タイプの刃先は、  
滲出性中耳炎の鼓膜切開やチューブ留置術において効果的です。

楔状の切開創を可能にする、  
三角錐型刃先。

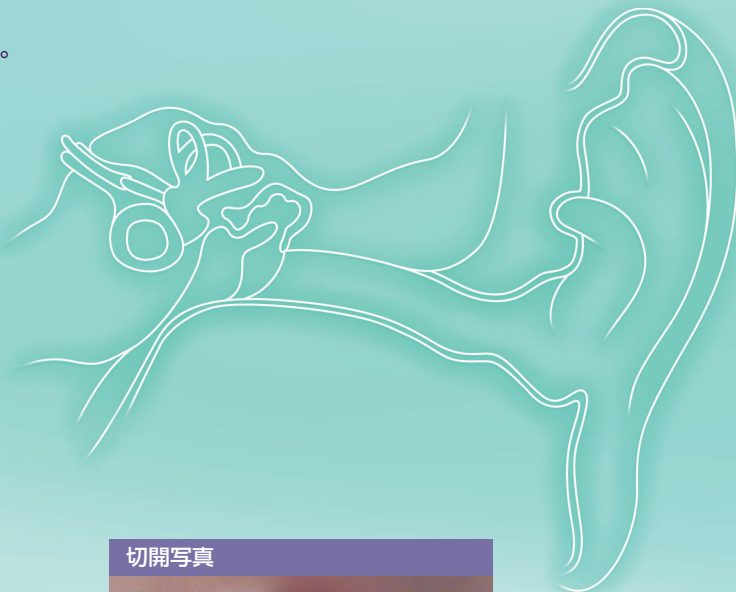

棒状のステンレス材に  
特殊刃付けを施しています



刃先拡大写真

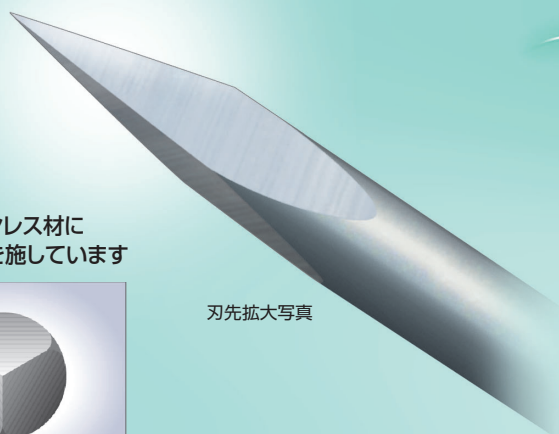

切開写真

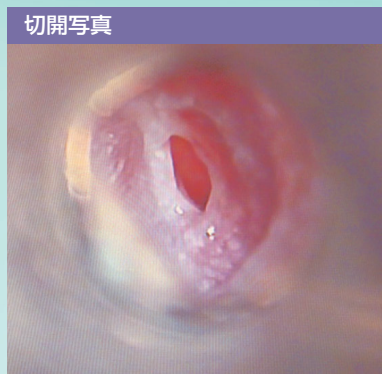

K-12T(Sタイプ) 直径1.2mm

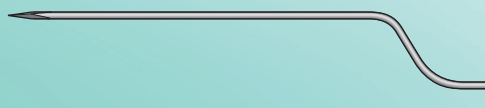

ハンドル〈フェザー微細手術用替刃メスハンドル〉MF-100装着図〈原寸大〉

100mm



K-15T(Mタイプ) 直径1.5mm

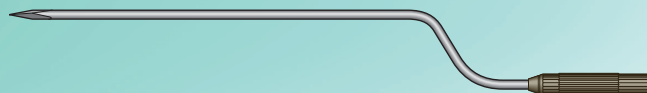

| 品名          | 品番   | 直径    | 全長    |        |
|-------------|------|-------|-------|--------|
| フェザー鼓膜切開刀替刃 | Sタイプ | K-12T | 1.2mm | 79.5mm |
|             | Mタイプ | K-15T | 1.5mm | 84.5mm |

### 替刃用プラスチックケース

替刃は、刃先を保護するプラスチックケースに格納されています。

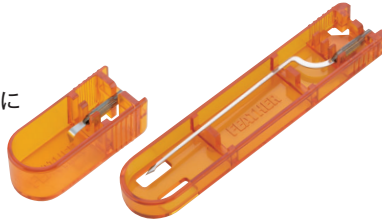

### 扱いやすいハンドル

チタン合金製ハンドルは軽量で扱いやすく、耐久性に優れています。

## 板材から生まれる、フェザー®独自の シャープな刃先。

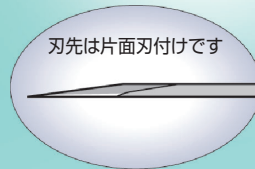

刃先拡大写真

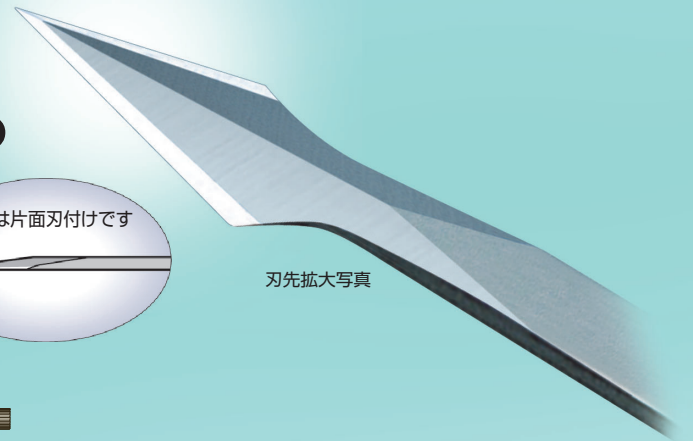

K-12L(Sタイプ)

K-12R(Sタイプ)

K-15L(Mタイプ)

K-15R(Mタイプ)

K-18R(Lタイプ)

ハンドル〈フェザー®微細手術用替刃メスハンドル〉MF-100装着図(原寸大)

100mm

FEATHER

| 品名           | 品番   | 刃幅    | 刃厚    | 全長    |      |
|--------------|------|-------|-------|-------|------|
| フェザー®鼓膜切開刀替刃 | Sタイプ | K-12L | 1.2mm | 0.6mm | 78mm |
|              |      | K-12R | 1.2mm | 0.6mm | 78mm |
|              | Mタイプ | K-15L | 1.5mm | 0.6mm | 83mm |
|              |      | K-15R | 1.5mm | 0.6mm | 83mm |
|              | Lタイプ | K-18R | 1.8mm | 0.6mm | 90mm |

# 鼻用粘膜刀替刃

(フェザー耳鼻咽喉用替刃メス) 製造販売認証番号219AABZX00269000/管理医療機器

内視鏡下副鼻腔手術において、  
鼻中隔矯正術時の粘膜切開に有効です。



鼻腔内側面の切開イメージ

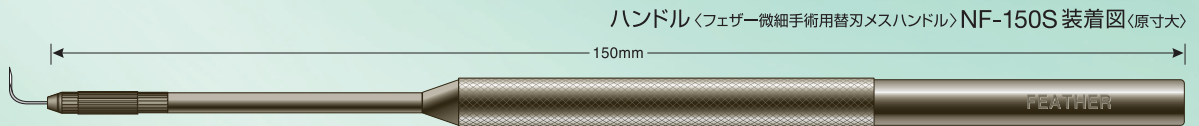
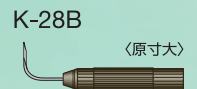
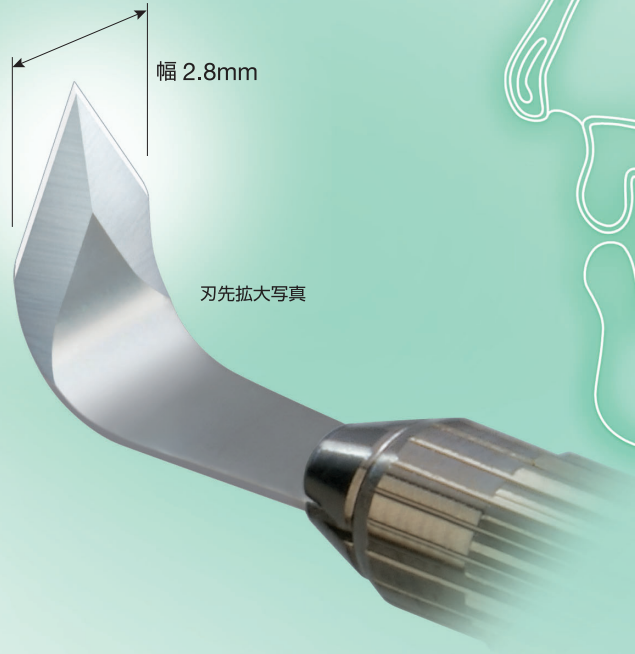
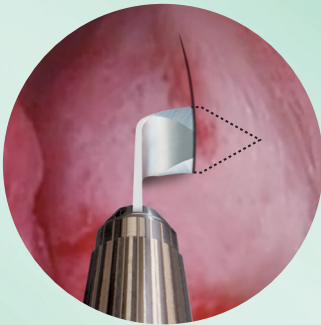

| 品名          | 品番    | 刃幅    | 刃厚     | 全長   |
|-------------|-------|-------|--------|------|
| フェザー鼻用粘膜刀替刃 | K-28B | 2.8mm | 0.25mm | 22mm |

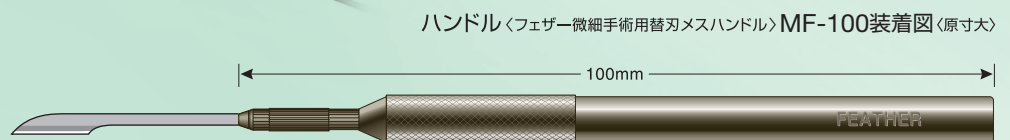
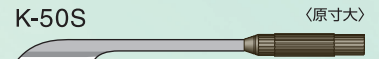
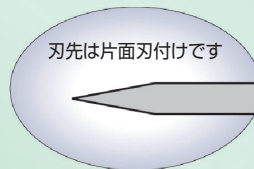
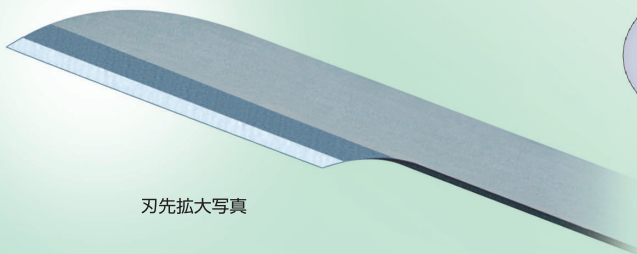

| 品名          | 品番    | 刃幅    | 刃厚    | 全長   |
|-------------|-------|-------|-------|------|
| フェザー鼻用粘膜刀替刃 | K-50S | 2.8mm | 0.6mm | 45mm |

# 喉頭刀替刃

(フェザー耳鼻咽喉用替刃メス) 製造販売認証番号219AABZX00269000/管理医療機器

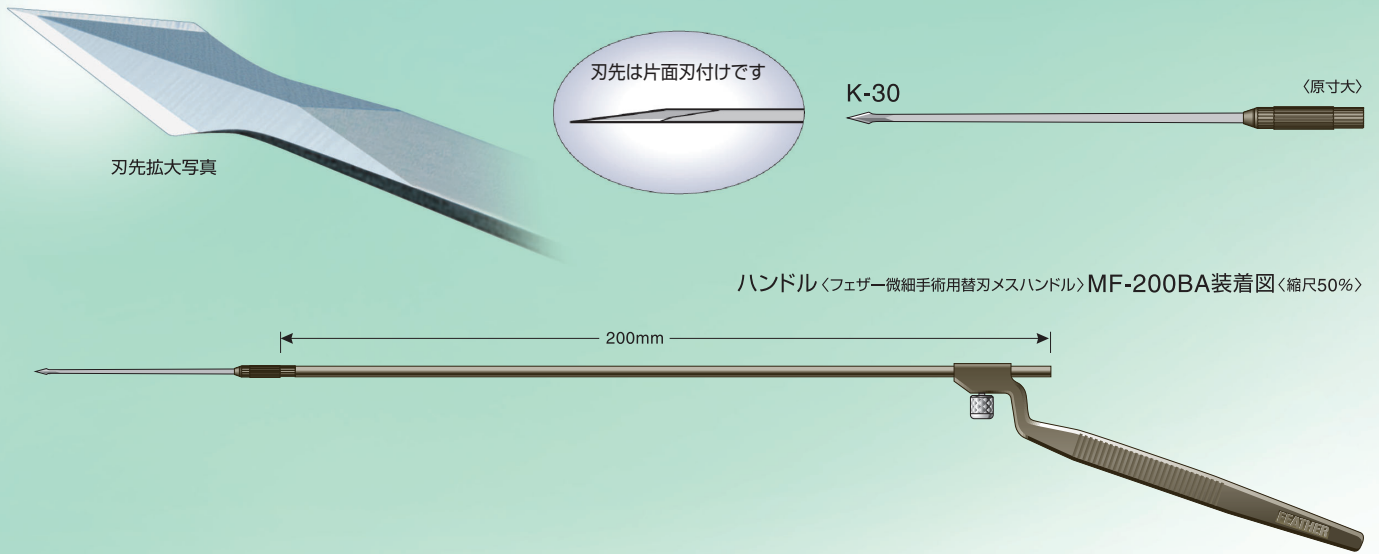

| 品名        | 品番   | 刃幅    | 刃厚    | 全長   |
|-----------|------|-------|-------|------|
| フェザー喉頭刀替刃 | K-30 | 1.5mm | 0.6mm | 70mm |

## ハンドル NF-100BW

鼻腔側壁の粘膜切開のため開発されたハンドルです

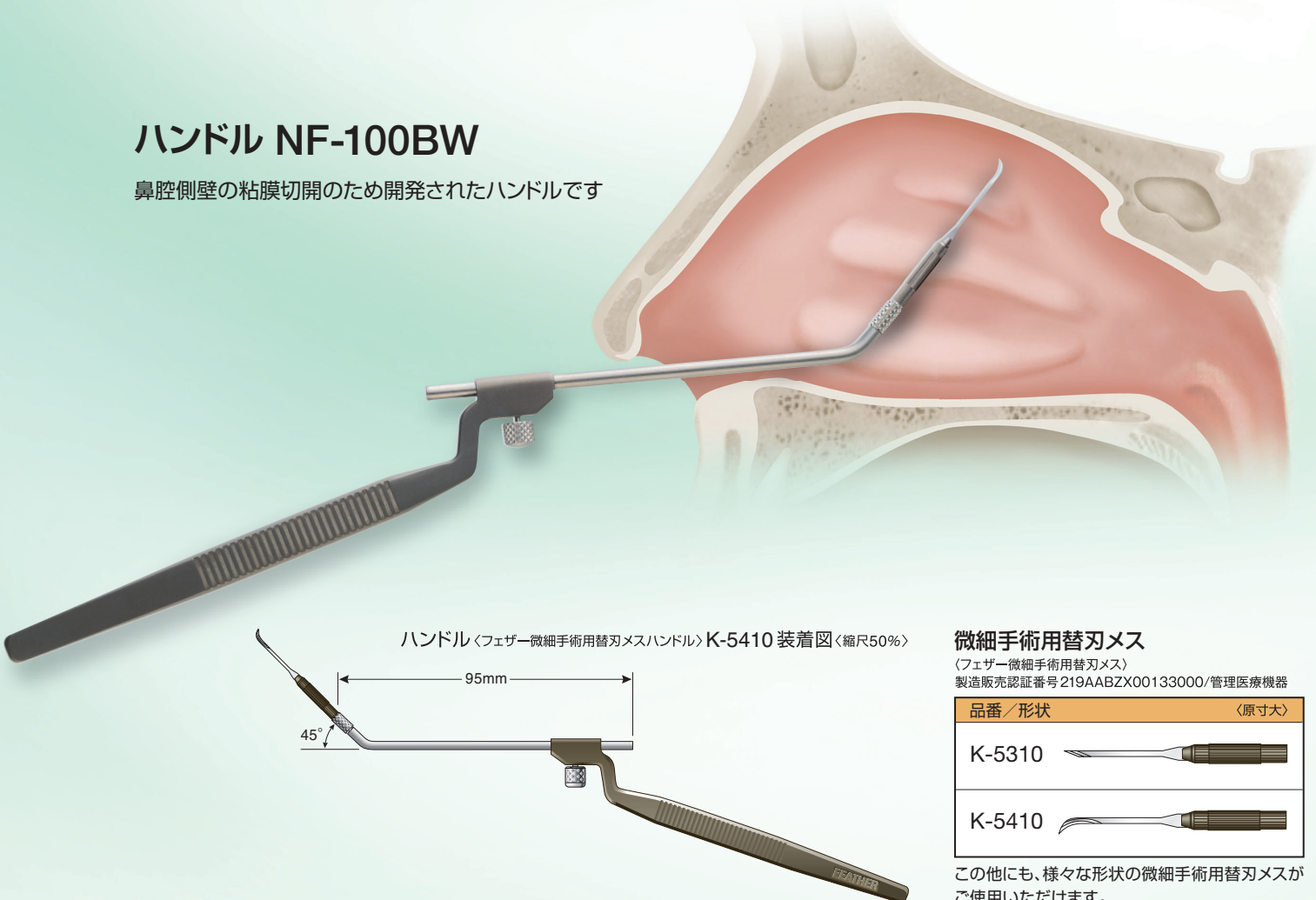

### 微細手術用替刃メス

(フェザー微細手術用替刃メス)  
製造販売認証番号219AABZX00133000/管理医療機器

| 品番/形状  | 〈原寸大〉 |
|--------|-------|
| K-5310 |       |
| K-5410 |       |

この他にも、様々な形状の微細手術用替刃メスがご使用いただけます。

# 微細手術用替刃メスハンドル

(フェザー—微細手術用替刃メスハンドル) 製造販売届出番号21B2X10001062004/一般医療機器

チタン合金製のため軽量で扱いやすく、耐久性に優れています。

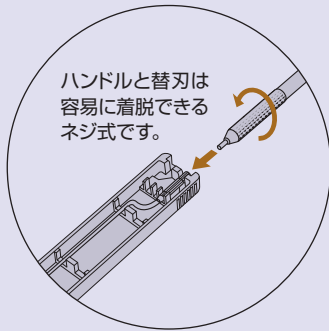

ストレートタイプ (原寸大)

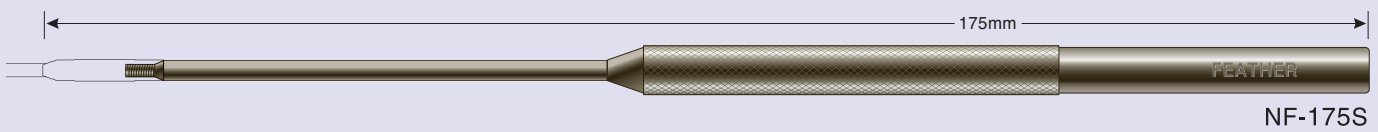
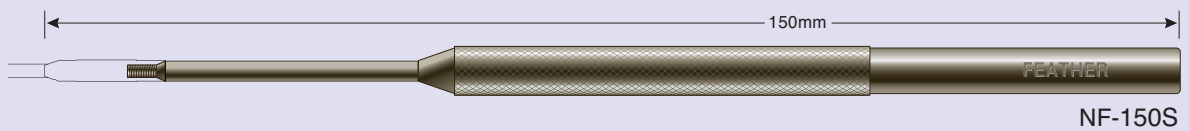
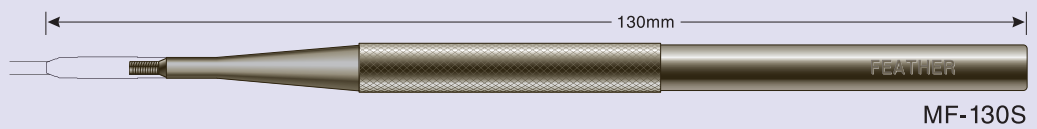
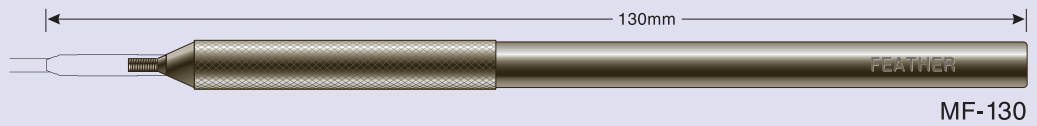
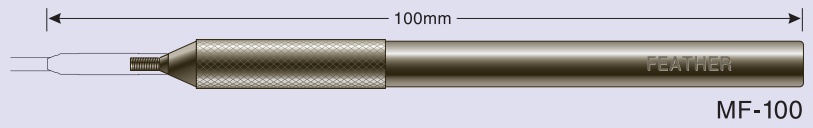

パヨネットタイプ (縮尺65%)

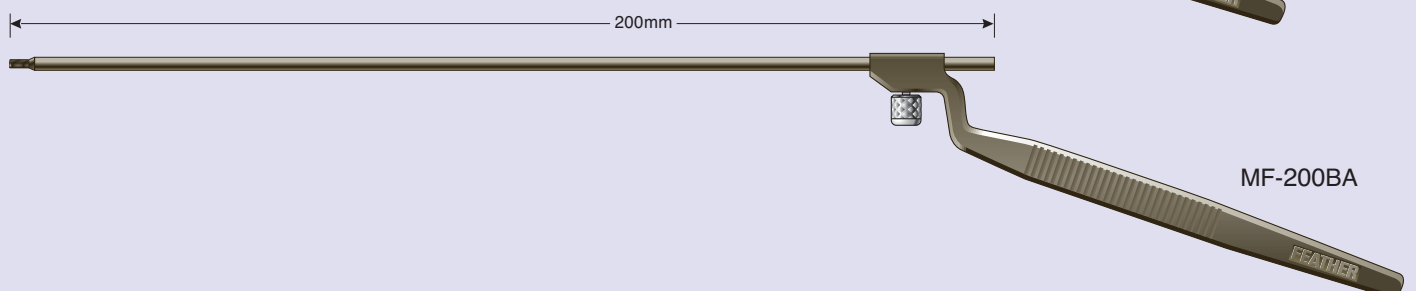
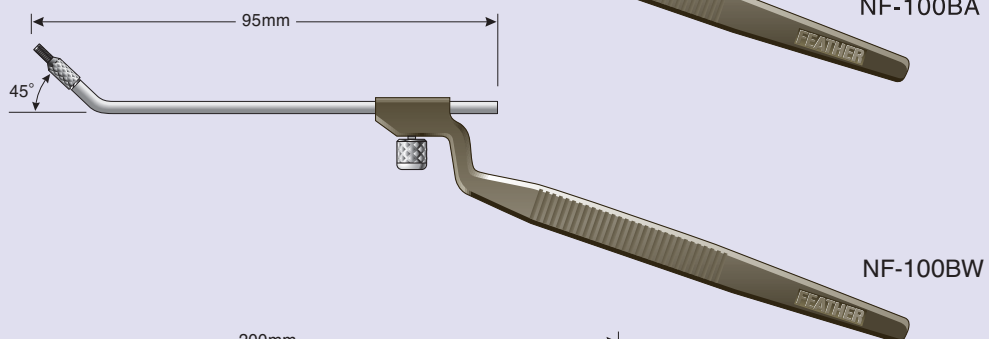
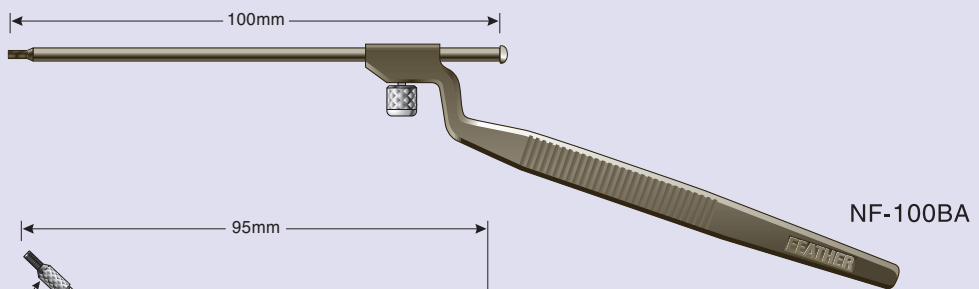

# 耳科用骨ノミ

〈フェザー耳科用骨ノミ〉 製造販売届出番号21B2X10001191010/一般医療機器

小耳症手術における、肋軟骨を使った耳介フレームの作製を目的に設計された器具です。  
オートクレーブ滅菌が可能な、医療用の軟骨細工用として開発されました。

刃にケミカルエッチングを施しているので、  
切れ味が鋭くスムーズに作業が行えます。



用途に応じて、大小2サイズをご用意しております。〈縮尺50%〉

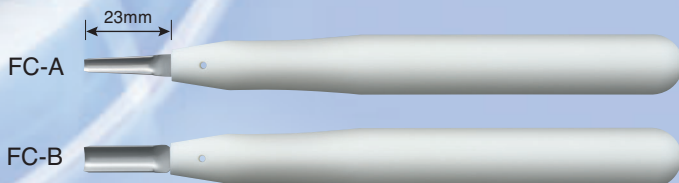

■ オートクレーブ滅菌可能 ■ 酸化エチレンガス滅菌可能

| 品名         | 品番   | 刃幅    | 全長    |
|------------|------|-------|-------|
| フェザー耳科用骨ノミ | FC-A | 3.5mm | 158mm |
|            | FC-B | 7mm   |       |

# 微細手術用替刃メス

〈フェザー微細手術用替刃メス〉 製造販売認証番号219AABZX00133000/管理医療機器

顕微鏡下手術などの微細手術に用いる、刃先形状の小さいメスです。  
多彩なニーズに応える豊富なアイテム(刃先形状)は、フェザー独自の精密刃付けによるシャープな切れ味です。

〈原寸大〉

|        |  |        |  |        |  |
|--------|--|--------|--|--------|--|
| K-5300 |  | K-5400 |  | K-5411 |  |
| K-5421 |  | K-5500 |  | K-5510 |  |
| K-5520 |  | K-5600 |  | K-5610 |  |

※詳細は専用カタログをご覧ください。

|               | 品番              | 仕様   | 標準価格     | JANコードナンバー      |
|---------------|-----------------|--|----------|-----------------|
| 鼓膜切開刀<br>替刃   | K-12T<br>(Sタイプ) | ステンレス鋼<br>滅菌済                                      | 1箱(5コ入)  | 4 902470 146836 |
|               | K-15T<br>(Mタイプ) |  | 1箱(5コ入)  | 4 902470 146829 |
|               | K-12L<br>(Sタイプ) |  | 1箱(5コ入)  | 4 902470 036441 |
|               | K-12R<br>(Sタイプ) |  | 1箱(5コ入)  | 4 902470 036427 |
|               | K-15L<br>(Mタイプ) |  | 1箱(5コ入)  | 4 902470 036403 |
|               | K-15R<br>(Mタイプ) |  | 1箱(5コ入)  | 4 902470 036373 |
|               | K-18R<br>(Lタイプ) |  | 1箱(5コ入)  | 4 902470 040998 |
| 鼻用粘膜刀<br>替刃   | K-28B           | ステンレス鋼<br>滅菌済                                      | 1箱(5コ入)  | 4 902470 146843 |
|               | K-50S           |  | 1箱(5コ入)  | 4 902470 036489 |
| 喉頭刀<br>替刃     | K-30            | ステンレス鋼<br>滅菌済                                      | 1箱(5コ入)  | 4 902470 036465 |
| 微細手術用<br>替刃メス | K-5310          | ステンレス鋼<br>滅菌済                                      | 1箱(5コ入)  | 4 902470 036199 |
|               | K-5410          |  | 1箱(5コ入)  | 4 902470 036212 |
| 微細手術用替刃メスハンドル | MF-100          | チタン合金製<br>無滅菌                                      | 1本(ケース入) | 4 902470 066998 |
|               | MF-130          |  | 1本(ケース入) | 4 902470 067018 |
|               | MF-130S         |  | 1本(ケース入) | 4 902470 067032 |
|               | NF-150S         |  | 1本(ケース入) | 4 902470 067087 |
|               | NF-175S         |  | 1本(ケース入) | 4 902470 067094 |
|               | NF-100BA        |  | 1本(ケース入) | 4 902470 067124 |
|               | NF-100BW        |  | 1本(ケース入) | 4 902470 076263 |
|               | MF-200BA        |  | 1本(ケース入) | 4 902470 067186 |
| 耳科用骨ノミ        | FC-A            | 刃部:ステンレス鋼<br>柄:ポリブチレン<br>テレフタレート<br>樹脂(PBT)<br>無滅菌 | 1箱(3本入)  | 4 902470 076300 |
|               | FC-B            |  | 1箱(3本入)  | 4 902470 076317 |

●2023年4月1日現在



フェザー安全剃刀株式会社  
———メディカル商品部———

〒103-0007 東京都中央区日本橋浜町1丁目2番2号  
TEL.03-3864-0917 FAX.03-3862-8039

www.feather.co.jp/



9001:メディカル以外  
13485:メディカル