

フェザー®替刃式解剖用製品



替刃式 セーフティリミングナイフ

〈フェザーセーフティリミングナイフハンドル〉 製造販売届出番号: 21B2X10001092005/一般医療機器
 〈フェザーセーフティリミングナイフ替刃〉 製造販売届出番号: 21B2X10001091008/一般医療機器

安心・簡単に替刃の装着が行えるトリミングナイフです。

替刃交換が「安心・簡単」に。

替刃1枚ずつにカバーが付いているので、
刃先に触れる事なく替刃の交換ができます。

替刃は、背金ごと交換。
安全に配慮した設計です。

共用ハンドル/F-1326P
 ■オートクレーブ滅菌可能

背金一体型替刃

刃先を保護する
カバー付き

替刃/No.M130C

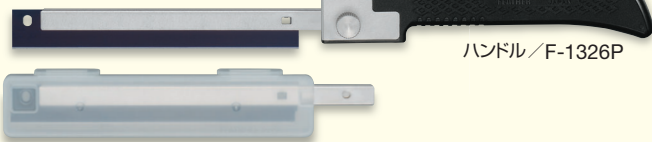

ハンドル/F-1326P

ハンドルF-1326Pには、
両タイプの替刃が装着
できます。

替刃のカバーはロック機構付きです。

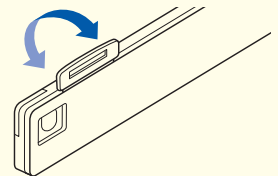

替刃/No.M260C



ハンドル/F-1326P

2カ所のネジで替刃をしっかり固定
できます。

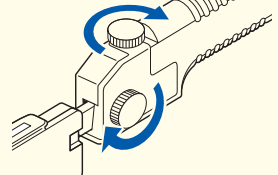

品名・品番	材質	刃幅	刃厚	刃長	入数
No.M130C	刃部/カーボン鋼	18mm	0.245mm	130mm	10枚入
No.M260C	背金/ステンレス製	18mm	0.245mm	260mm	10枚入

品名・品番	材質	サイズ	入数
ハンドルF-1326P	固定部/ステンレス製 柄部/樹脂製	19mm厚×33mm幅×150mm長 ※ネジを含む寸法	1本入

替刃式 トリミングナイフ

〈フェザートリミングナイフハンドル〉 製造販売届出番号：21B2X10001052001/一般医療機器
 〈フェザートリミングナイフ替刃〉 製造販売届出番号：21B2X10001071001/一般医療機器

カーボン鋼製替刃を使用するスタンダードタイプ

カーボン鋼製替刃は、脂肪の多い臓器に優れた切れ味を発揮します。

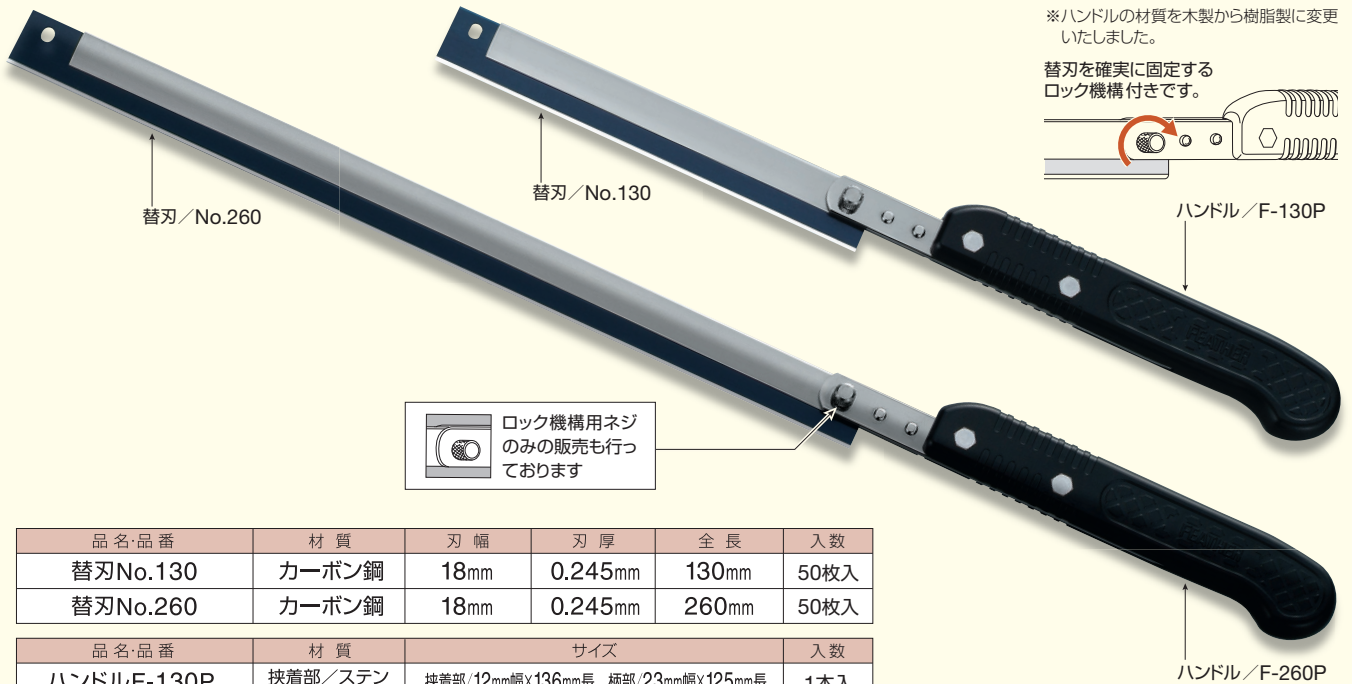

- オートクレーブ滅菌可能
- 刃先を保護するカバー付き

※ハンドルの材質を木製から樹脂製に変更いたしました。

替刃を確実に固定するロック機構付きです。

品名・品番	材質	刃幅	刃厚	全長	入数
替刃No.130	カーボン鋼	18mm	0.245mm	130mm	50枚入
替刃No.260	カーボン鋼	18mm	0.245mm	260mm	50枚入

品名・品番	材質	サイズ	入数
ハンドルF-130P	挟着部/ステンレス製	挟着部/12mm幅×136mm長 柄部/23mm幅×125mm長	1本入
ハンドルF-260P	柄部/樹脂製	挟着部/12mm幅×263mm長 柄部/23mm幅×125mm長	1本入

品名	材質	入数
ハンドル用ネジ	ステンレス製	5コ入

フェザーマイクローム替刃用ミニハンドル ※フェザーマイクローム替刃以外は装着できません。

マイクローム替刃を使った切り出し作業が安全に行えます。

ハンドル/F-80HL

2つのタイプの替刃が装着できます。

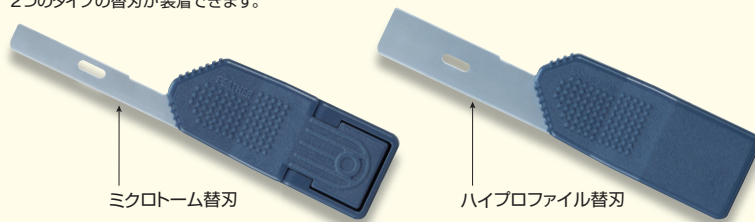

替刃の着脱が簡単に
行えるクリップ型。

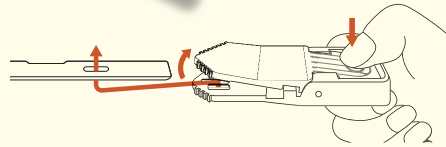

ハンドル/F-80P

- オートクレーブ滅菌可能

※ハンドルの材質を木製から樹脂製に変更いたしました。

替刃の抜け止め付きです。

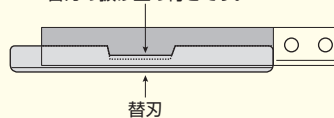

ハンドル/F-80<ミニ>



替刃をしっかり挟み込む
ロック機構付きです。

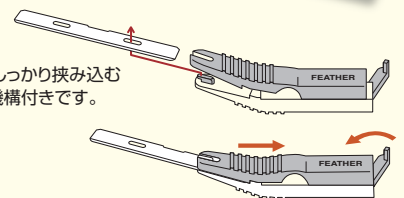

品名・品番	材質	サイズ	入数
ハンドルF-80HL	樹脂製	10.0mm厚×26.0mm幅×64.5mm長	5本入
ハンドルF-80<ミニ>	樹脂製	13.0mm厚×12.0mm幅×79.6mm長	10本入
ハンドルF-80P	挟着部/ステンレス製 柄部/樹脂製	挟着部/12mm幅×90mm長 柄部/23mm幅×125mm長	1本入

替刃式 脳刀／解剖刀

3種類の替刃は剛性と防錆に優れた1.2mm厚のステンレス刃物鋼を使用しています。

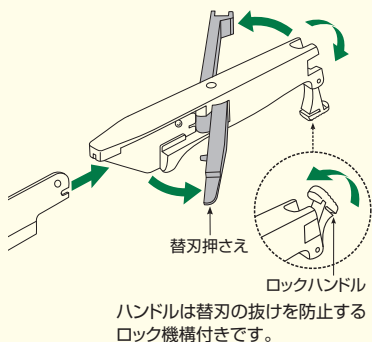
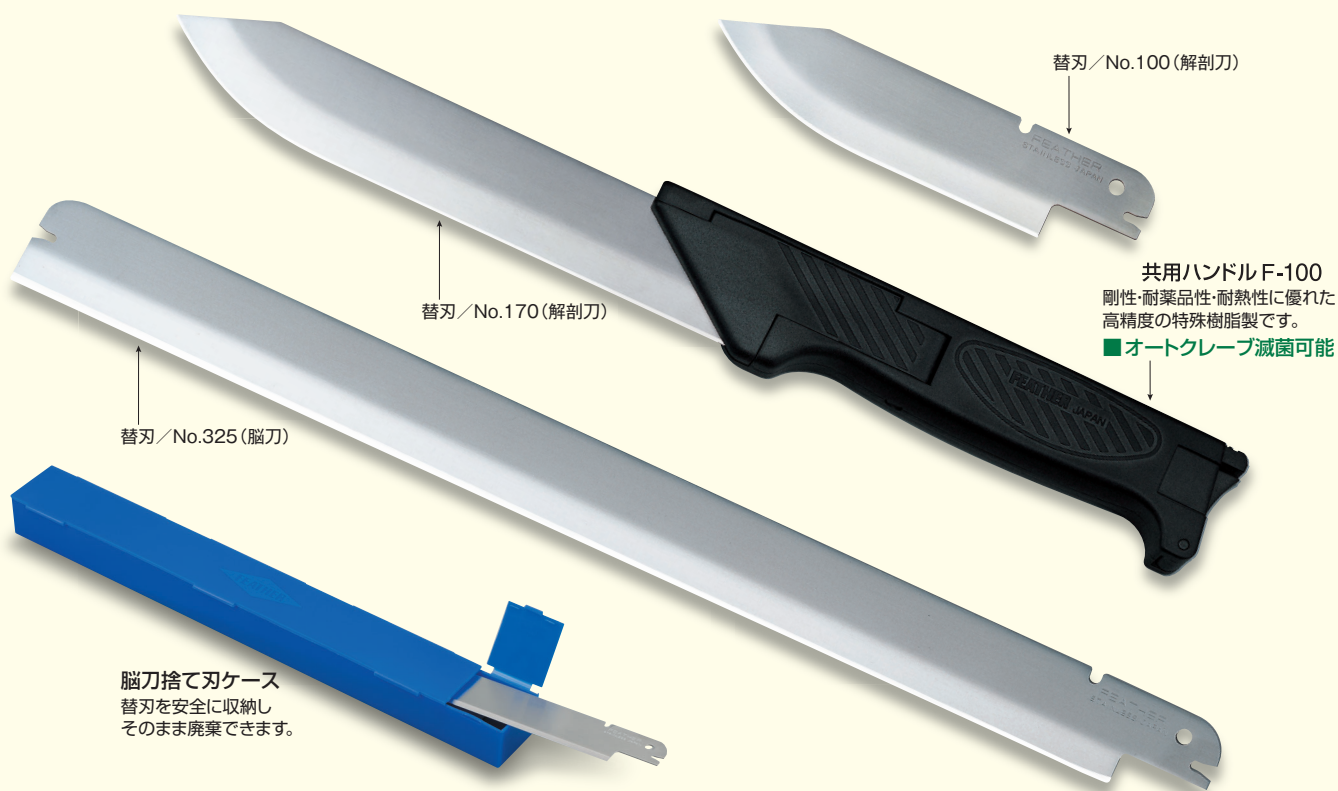

品名・品番	材質	刃厚	全長(刃長)	入数
解剖刀 替刃No.100	ステンレス鋼	1.2mm	222mm(100mm)	5枚入
解剖刀 替刃No.170	ステンレス鋼	1.2mm	292mm(170mm)	5枚入
脳刀 替刃No.325	ステンレス鋼	1.2mm	450mm(325mm)	5枚入

品名・品番	材質	サイズ	入数
共用ハンドルF-100	樹脂製	18mm厚×35mm幅×165mm長	1本入

品名・品番	材質	サイズ	入数
脳刀捨て刃ケース	樹脂製	31mm厚×42mm幅×360mm長	1コ

替刃式 解剖メス

解剖用に作られた0.6mm厚の専用替刃(従来の外科用替刃メスは0.38mm厚)で、高い剛性を持ち、錆びにくいステンレス刃物鋼を採用しています。

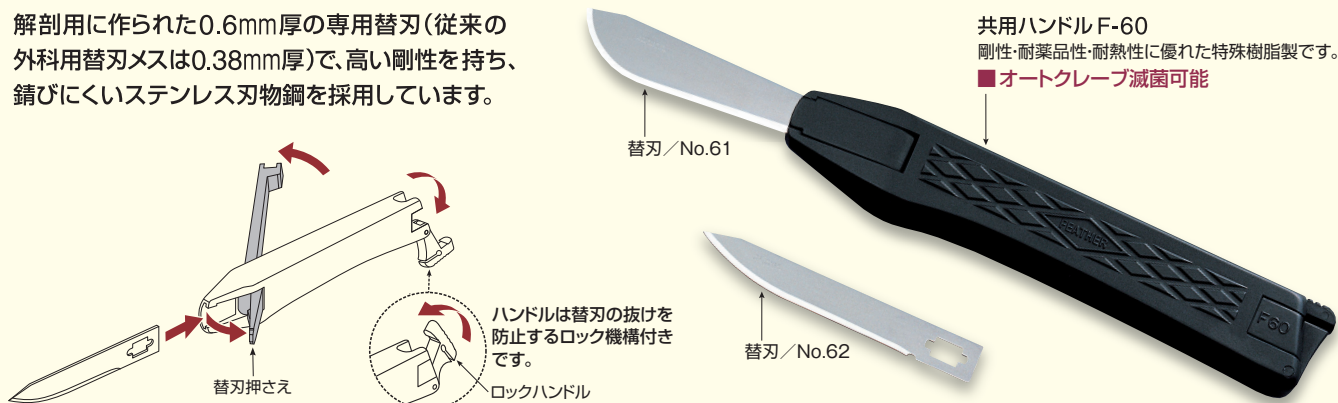

品名・品番	材質	刃厚	全長(刃長)	入数
解剖メス 替刃No.61	ステンレス鋼	0.6mm	77mm(60mm)	20枚入
解剖メス 替刃No.62	ステンレス鋼	0.6mm	77mm(60mm)	20枚入

品名・品番	材質	サイズ	入数
ハンドルF-60	樹脂製	15.5mm厚×27mm幅×145mm長	1本入

※脳刀・解剖刀・解剖メス・替刃剪刀は雑品扱いとなります。

替刃剪刀

研磨が不要な替刃式のハサミです。
替刃を交換することで、常にシャープな切れ味が得られます。



3種類の替刃が同じ本体で使用できます。



品名	材質	全長	入数	
替刃	両尖(Aタイプ) 両鈍(Bタイプ) 片尖(Cタイプ)	ステンレス鋼	48mm	5ペア入
品名	材質	全長	入数	
本体	ステンレス製	145mm 両尖(Aタイプ)・両鈍(Bタイプ)・ 片尖(Cタイプ)の各替刃装着時	1丁	

替刃メス

製造販売認証番号: 218AABZX00123000/管理医療機器

フェザー独自の精密刃付けにより、シャープな切れ味を提供します。

No.	No.3タイプ
10	
11	
15	

No.	No.4タイプ
21	
22	
23	

■ 厳選されたステンレス鋼製
■ 滅菌済

※他にも様々な形状がございます。
詳細は専用カタログをご覧ください。

(縮尺80%)

替刃メスハンドル

製造販売届出番号: 21B2X10001062003/一般医療機器

〈ステンレス製〉



〈DLCコート〉

替刃メスハンドル(ステンレス製)に、DLC[※]被膜をコーティングしたグレードアップ品です。



※ DLC(ダイヤモンドライクカーボン)加工



DLCコーティング断面図

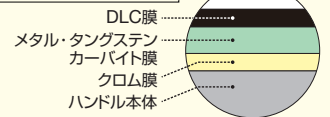

替刃メスが簡単・安全に取り外せます。

ブレイドリムーバー

安全に格納、そのまま廃棄できるコンテナタイプ。

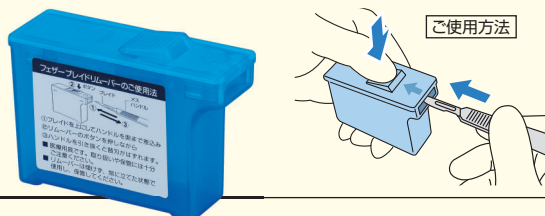

ブレイドプライヤー No.3

安全に挟んで外せる鉗子タイプ。



ディスポーザブルスカルペル

製造販売認証番号：219AABZX00136000 / 管理医療機器

ステンレス製替刃メスとプラスチック製ハンドルが一体化されたディスポーザブルタイプです。

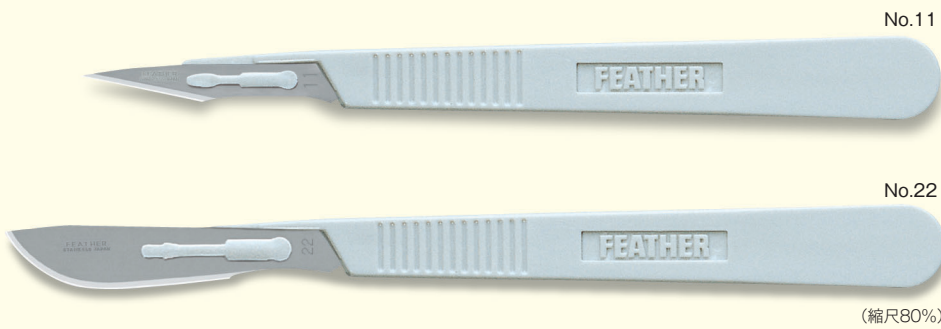

■ 刃先を保護するカバー付き。
「SNAP」を刃面から下方向に押し曲げるとカバーが取り外せます。

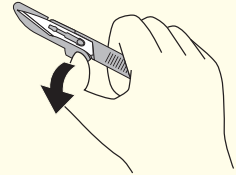

■ 刃部は厳選されたステンレス鋼製
■ 滅菌済

No.	No.3タイプ
10	
11	
15	

No.	No.4タイプ
21	
22	
23	

※他にも様々な形状がございます。詳細は専用カタログをご覧ください。

セーフシールドスカルペル

製造販売認証番号：219AABZX00084000 / 管理医療機器

突き刺し事故防止と安全な廃棄が行える、カバー付きのディスポーザブルスカルペルです。

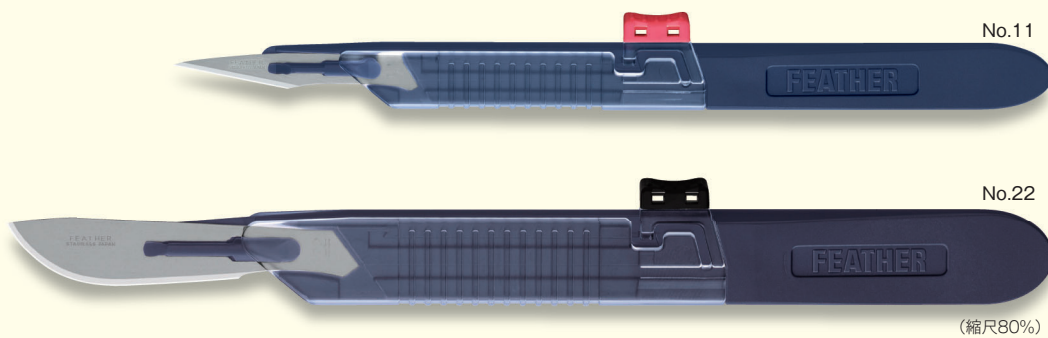

■ スライド式安全カバー付き。

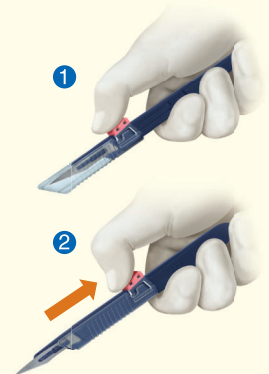

■ 刃部は厳選されたステンレス鋼製
■ 滅菌済

No.	No.3タイプ
10	
11	
15	

No.	No.4タイプ
21	
22	
23	

※他にも様々な形状がございます。詳細は専用カタログをご覧ください。

価格表

無滅菌

品名	品番	入数	JANコードナンバー
セーフェイトリミングナイフ	替刃	No.M130C 1箱 (10枚入)	4 902470 076058
		No.M260C 1箱 (10枚入)	4 902470 076065
	ハンドル	F-1326P 1箱 (1本入)	4 902470 068589
トリミングナイフ	替刃	No.130 1箱 (50枚入)	4 902470 066493
		No.260 1箱 (50枚入)	4 902470 066523
	ハンドル	F-80HL 1箱 (5本入)	4 902470 068732
		F-80(ミニ) 1箱 (10本入)	4 902470 067360
		F-80P 1箱 (1本入)	4 902470 068206
		F-130P 1箱 (1本入)	4 902470 068237
	F-260P 1箱 (1本入)	4 902470 068268	
ネジ ハンドル用	1箱 (5コ入)		
解剖メス	ハンドル F-60 1箱 (1本入)	4 902470 067230	
解剖刀/脳刀	解剖刀替刃	No.100 1箱 (5枚入)	4 902470 066257
		No.170 1箱 (5枚入)	4 902470 066295
	脳刀替刃	No.325 1箱 (5枚入)	4 902470 066332

品名	品番	入数	JANコードナンバー
解剖刀/脳刀	共用ハンドル 替刃ケース	F-100 1箱 (1本入)	4 902470 067193
		1コ	4 902470 066479
替刃剪刀	替刃	両尖 (Aタイプ)	4 902470 067858
		両鈍 (Bタイプ)	4 902470 067872
		片尖 (Cタイプ)	4 902470 067865
	本体	両尖 (Aタイプ)	4 902470 067766
		両鈍 (Bタイプ)	4 902470 067780
		片尖 (Cタイプ)	4 902470 067773

品名	品番	入数
替刃メスハンドル	No.3 (ステンレス製)	1本
	No.4 (ステンレス製)	
	No.3 DLC (DLCコート)	1本
リムーバー フレイト		1箱 (10コ入)
フライヤー フレイト		1本

滅菌済

品名	品番	入数	JANコードナンバー
解剖メス	替刃	No.61 1箱 (20枚入)	4 902470 016702
		No.62 1箱 (20枚入)	4 902470 016740

品名	品番	入数
替刃メス	No.10	1箱 (100枚入)
	No.11	
	No.15	
	No.21	
	No.22	

品名	品番	入数
デイスボーズブルスカルペル	No.10	1箱 (20本入)
	No.11	
	No.15	
	No.21	
	No.22	
	No.23	

品名	品番	入数
セーフシールドスカルペル	No.10	1箱 (10本入)
	No.11	
	No.15	
	No.21	
	No.22	

●替刃メス、スカルペル関連の詳細は、専用カタログをご覧ください。



フェザー安全剃刀株式会社

————— メディカル商品部 —————

〒103-0007 東京都中央区日本橋浜町1丁目2番2号

TEL.03-3864-0917 FAX.03-3862-8039

www.feather.co.jp/



9001:メディカル以外
13485:メディカル